

# Die Symbiontische Reinigung





# Inhalt

## UNIVERSAL

ALLESKÖNNER	8
ALLESKÖNNER Sprühflasche	8
ALLESKÖNNER Druckpumpsprüher	8

## BADEZIMMER

CLEANERGY	12
SOFTCLEAN	12
BAD- & SANITÄRREINIGER	12
SUPERSCHAUM Flasche	13
SIMPLY DRY	13
HOCHGLANZZAUBER	13
COPPA	14
STENNEX	14
ACTIVE ORANGE	14
V7 LINE HERZILEIN	15
V7 LINE HERZILEIN MINI	15

## KÜCHE

BURNEX	16
PINSEL 45 mm x 170 mm	16
PINSEL 20 mm x 170 mm	16
BACKOFEN- & GRILLREINIGER	16
CALEX LIQUID	17
MILLIONENDING	17
LIGHT & QUICK	17

proWIN – wir gestalten Zukunft	4
HINWEISE	6
NACHHALTIGKEIT	7
STIFTUNG	9
IM EINSATZ FÜR DIE UMWELT	10
ANWENDUNGSÜBERSICHT BAD / KÜCHE	25
ANWENDUNGSÜBERSICHT FASERN	38

GLANCY CLASSIC	18
GLANCY LEMON	18
GLANCY HERBAL	18
GLANCY ZERO	18
SPÜLBÜRSTE	19
KRISTALL	19
Duo Pad HURRICANE	19
LONDROY	19
SHORDRY	19
UNIVERSAL	20
STONE TEX	20
ORANGE POWER PLUS	21
ORANGE POWER	21
DISH N'CLEAN BOUTIQUE No. 1	22
DISH N'CLEAN BOUTIQUE No. 2	22
KLARSPÜLER	23
MASCHINENSYSTEMPFLEGE	23
ÖKO POLISH & SHINE	24
FENOCLEAN	24
CREAMEX SOFT	24
FENOCARE	24

## OBERFLÄCHEN

MISTER FLEXIBLE	28
PROFIWISCHER	28
TRAPEZFASERN	29
FLÄCHENFASERN	29
FLEXIBLE LINE	30
SMART LINE	30
SPEEDY	33
MIKROPADS	33
WINDOW WONDER	34
FENSTERREINIGER	34
KRISTALL MINI Pocket	34
FLUFFY	36
FLUFFY Handschuh	36
MIKRO STANDARD Handschuh	36
MIKRO BORSTE Handschuh	36

## RAUMKLIMA

AIRBOWL 1+ (Einsteigermodell)	40
AIRBOWL 2 (Klassiker)	40
PURE AIR	42
DESIFIX	42
AIR PUMP	42

## OUTDOOR

V7 LINE S800	44
V7 LINE	44
OUTDOOR Handschuh	45
FUSSMATTE	45

## PFLEGE

OMAS MÖBELWUNDER	46
MIKRO SOFT	46
SEIDENGLANZ	47
NATURE	47
COCOBALM	47
CAREBALM	47
BODENPFLEGE MIT GLANZEFFEKT	48
NATURWACHS	48
BOSHINE	48

## AUTO

ALLESKÖNNER PREMIUM	50
CARWASH	51
TRIPLE Reinigungsschwamm	51
STRONG	51
WHEEL SHINE	51
AUTOPOLITUR	52
POLISH & CLEAN	52
AUTOHARTWACHS	53
WAX	53

## WÄSCHE

TEX N'CLEAN BOUTIQUE No. 1	54
TEX N'CLEAN BOUTIQUE No. 2 LAVENDER	54
TEX N'CLEAN BOUTIQUE No. 3	55
TEX N'CLEAN BOUTIQUE No. 4	55
TEX N'CLEAN BOUTIQUE No. 5	57
TEX N'CLEAN BOUTIQUE No. 6	57
TEX N'CLEAN BOUTIQUE No. 7	57

## WIN-I

win-i	58
WANDHALTERUNG	58
MÖBELPINSEL	58
NATURHAARBESEN	58
MULTIFUNKTIONSAUFSATZ	58

# Editorial

## LIEBE KUNDIN, LIEBER KUNDE,

Zuhause ist es am schönsten – das ist mehr als ein bekanntes Sprichwort. Aus diesem Grund sollen die eigenen vier Wände auch eine besondere Pflege erhalten. Unser Ziel ist es, Sie dabei zu unterstützen.

Mit unserer Symbiotischen Reinigung geben wir Ihnen alles an die Hand, was Sie brauchen: Wenn Reinigungsmittel für Küche, Badezimmer oder sonstige Innenräume gebraucht werden oder Produkte, die dabei helfen den Außenbereich in eine Wohlfühloase zu verwandeln, haben wir garantiert das richtige Angebot. Außerdem unterstützen wir Sie natürlich auch dabei, Ihr Auto zum Glänzen zu bringen. Dabei steht eines immer im Fokus: Stark im Ergebnis, sanft zur Umwelt.

Im Sinne der Nachhaltigkeit ist es unser Ziel nicht nur Ihr Zuhause zum Strahlen zu bringen, sondern dabei auch alles dafür zu tun, dass unser Planet möglichst geschont wird.

## Das proWIN Prinzip – nachhaltige Pflege für jeden Bedarf

Wir arbeiten mit hochwirksamen Fasern und bei den Reinigungsmitteln vorwiegend mit Konzentraten. Das bedeutet, dass Sie diese individuell nach Ihren Bedürfnissen mischen können – je nach Verwendungszweck. Das schont nicht nur die natürlichen Ressourcen, sondern auch Ihren Geldbeutel. Zusätzlich schauen wir neben dem Inhalt auch auf die Verpackung: Überall, wo es möglich ist, versuchen wir bei unseren Behältnissen recycelte Kunststoffe einzusetzen und somit den Anteil an neu hergestelltem Kunststoff zu verringern. Produkte, die in Sachen Umweltverträglichkeit besonders punkten und mit dem ECOCERT Label ausgezeichnet sind, haben wir in unserer besonderen natürlich proWIN Linie vereint.

Alle Produkte und Rezepturen sind bei uns kontinuierlich auf dem Prüfstand und werden nach aktuellem Wissensstand weiterentwickelt, damit wir immer innovative Produkte mit Top-Performance und maximaler Nachhaltigkeit anbieten können. Denn auch wenn wir bereits viel im Sinne der Nachhaltigkeit und des respektvollen Umgangs mit der Umwelt getan haben, nutzen wir jedes Veränderungspotenzial. Wir freuen uns, wenn Sie diesen Weg mit uns gehen möchten.

## proWIN - ein ausgezeichnetes Unternehmen

Nicht nur bei den Produkten, sondern auch im täglichen Arbeiten, achtet proWIN auf nachhaltiges Agieren. Die Ermittlung des CO<sub>2</sub>-Fußabdrucks des Unternehmens hat gezeigt, dass proWIN als Kleinemittent gewertet wird. Diese anfallenden Emissionen wurden mit Klimaschutzprojekten kompensiert und deshalb sind wir seit 2020 als klimaneutrales Unternehmen zertifiziert.

Auch die Green Brands Zertifizierung haben wir 2018 erstmals erreicht und bei erneuter Prüfung erfolgreich bestätigt. Somit ist proWIN als grüne Marke ausgezeichnet. Sie wollen noch mehr Infos zu proWIN?

Dann lohnt sich ein Blick auf unsere Website [www.prowin.net](http://www.prowin.net).

Wir wünschen Ihnen nun viel Spaß mit dem Katalog der Symbiotischen Reinigung.



**Gabi Winter**  
Firmengründerin  
Aufsichtsrat  
Schirmherrin proWIN  
Stiftung



**Ingolf Winter**  
Firmengründer  
Aufsichtsrat



**Stefan Schäfer**  
Firmengründer  
Geschäftsführer



**Sascha Winter**  
Geschäftsführer



**Michael Winter**  
Geschäftsführer  
Kurator proWIN  
pro nature Stiftung





# proWIN – wir gestalten Zukunft

Als nachhaltig agierendes Unternehmen übernehmen wir Verantwortung. Nicht nur für unsere Produkte, sondern auch insgesamt für die Gesellschaft. Neben sozialen Themen stehen – insbesondere hinsichtlich unserer Produkte – die Themen Ressourcenschonung und Plastikvermeidung im Fokus.

Ressourcen werden benötigt, um Produkte herzustellen, zu transportieren und zu lagern. Gerade hier wird oft auf Plastik zurückgegriffen. Auch unsere Produkte sind oft in Plastik eingepackt (Behältnis) oder bestehen aus diesem (Mikrofaser).

Behältnisse sind wichtig, um den Inhalt sicher zu bewahren. Hier gilt es, das Material zunächst sicher auszuwählen, sodass keine negativen Folgen für den Inhalt entstehen. Im Anschluss nehmen wir uns den Themen Ökologie und Nachhaltigkeit an – und versuchen stets die beste Lösung zu finden.







Plastik entsteht aus Erdöl, einer fossilen Ressource. Um diese weitestgehend zu schonen und dennoch die Vorteile von Plastik für den Inhalt und die Transport-Emissionen nutzen zu können, greifen wir – wo immer möglich – auf Plastik-Recyclingmaterial, sogenanntes Rezyklat, zurück. Damit können wir zuvor hergestelltes Plastik im Wertstoffkreislauf halten und die Produktion von neuem Plastik weitestgehend minimieren.

Auch durch die Entscheidung für Konzentrate, Großgebilde, Nachfüllpacks sowie separate Sprühköpfe und Dosierhilfen können wir die Menge an Plastik – bezogen auf den Inhalt – reduzieren.

Zudem helfen unsere modularen Reinigungssysteme, die Plastikmenge aufgrund der Mehrfachnutzung in unterschiedlichen Kombinationen zu reduzieren.

Hinsichtlich der CO<sub>2</sub>-Emissionen bietet Plastik – aufgrund seines leichten Gewichts und verglichen mit schweren Glas-Behältnissen – den Vorteil, dass Emissionen für den Transport eingespart werden können.

Bei allen Behältnissen spielt in der Gesamtbetrachtung auch eine Rolle, ob diese im Wertstoffkreislauf gehalten und dem Recycling zugeführt werden können. Dies ist für alle proWIN-Behältnisse der Fall.

Somit vermeiden wir Plastik immer dort, wo wir bessere Möglichkeiten sehen: Unnötige Kunststoffverpackungen werden beispielsweise durch Kartonagen bei unseren Geräten eingespart. Plastik sollte nach Möglichkeit mehrfach nutzbar sein – entweder als Mehrweg-Produkt oder über das Recycling als Rezyklat.

Beides bedienen wir bei unseren Produkten – wo immer möglich. Insbesondere Mikrofasern, die aus Kunststoffmaterial entstehen, sind dennoch ökologisch bewertet, da sie helfen zusätzlich hohe Mengen an Reinigungschemie einzusparen. Zudem sind sie langlebig und können die eingesetzten Ressourcen lange in der Nutzungsphase erhalten.

Auch dem Thema Mikroplastik haben wir uns gewidmet und können sagen, dass all unsere chemischen Gemische oder Stoffe mikroplastikfrei sind. Alle ECOCERT-Produkte müssen die Mikroplastikfreiheit vorlegen, um die Zertifizierung zu erhalten. Mikrofasern können beim Waschen Mikrofaserstücke verlieren. Hier spielt aber auch der Umgang mit den Fasern eine Rolle. Es gilt aktuell, die Fasern in einem Wäschesäckchen zu waschen, die Waschtemperatur so niedrig wie möglich zu halten und keine Weichspüler oder Chlorbleiche einzusetzen. Diese Maßnahmen helfen, den Abbruch kleinster Mikrofaserstücke beim Waschvorgang in der Maschine zu reduzieren und somit einen positiven Beitrag zu leisten.

Helfen und unterstützen Sie uns auch weiterhin auf unserem gemeinsamen Weg für einen besseren Umgang mit unserem Planeten.



# Auf einen Blick erklärt

## **ALLGEMEINE HINWEISE ZU REINIGUNGS-, PFLEGE- UND WASCHMITTELN:**

- Diese Produkte gehören generell nicht in Kinderhände.
- Lesen Sie vor der Anwendung das Etikett, beachten Sie stets die Anwendungshinweise und seien Sie vorsichtig im Umgang mit Produkten, die nach der CLP-Verordnung kennzeichnungspflichtig sind (tragen Gefahrensymbole).
- **WICHTIG:** Oberflächen mit Lebensmittelkontakt (z.B. Küchenarbeitsflächen) sollten nach der Reinigung mit Wasser nachgespült werden.
- Produkte mit Kindersicherheitsverschluss müssen nach der Entnahme wieder sorgsam verschlossen werden.
- Dosieren Sie richtig: Zuerst Eimer mit Wasser befüllen, dann Produkt gemäß Empfehlung dosieren und zugeben. Dies vermeidet übermäßige Schaumbildung.
- Ein sparsamer Gebrauch schont die Umwelt.
- Behälter nur völlig restentleert der Wertstoffsammlung zuführen.

Bitte beachten Sie stets die Herstellerempfehlungen der zu behandelnden Gegenstände oder Oberflächen. Materialverträglichkeit im Zweifel an verdeckter Stelle testen.

## **WIE STELLE ICH DIE RICHTIGE ANWENDUNGSLÖSUNG ZUR REINIGUNG HER?**

proWIN Produkte werden je nach Hinweis mit Wasser vermischt. Beispiel: Der Hinweis 1:10 auf dem Etikett steht für ein Teil Produkt vermischt mit zehn Teilen Wasser.

## **TIPPS FÜR proWIN REINIGUNGS- UND PFLEGEFASERN:**

Damit Ihre proWIN Fasern Ihnen lange Freude bereiten, haben wir Ihnen die wichtigsten Infos zum richtigen Umgang zusammengestellt:

- Waschempfehlung auf dem Waschlabel beachten.
- Wäsche farblich sortieren.
- Zum schonenden Waschen unserer Fasern das proWIN WÄSCHE-SÄCKCHEN verwenden und die Maschine nicht voll beladen. Wenn Sie die Fasern ohne Zugabe anderer Textilien waschen, verhindern Sie das Anhaften von Flusen.
- Milde und faserverträgliche Waschmittel finden Sie bei proWIN.
- Kein Weichspüler verwenden.
- Keine chlorhaltigen Bleichmittel verwenden.
- Fasern nicht im Trockner trocknen.
- Fasern nicht auf dem Heizkörper oder anderen Hitzequellen trocknen.
- Fasern nicht bügeln.
- Nach dem Waschen die Fasern aufschütteln.

Alle Produktangaben in diesem Katalog sind nur Auszüge. Bitte schauen Sie daher auf das Produktetikett oder unsere Website [www.proWIN.net](http://www.proWIN.net).

Dort finden Sie alle Details und weitere interessante Informationen.

# Nachhaltigkeit bei proWIN

## proWIN – KLIMANEUTRALES UNTERNEHMEN

proWIN nimmt seine Verantwortung gegenüber den Menschen sowie der Umwelt sehr ernst. Zur Ausrichtung des Unternehmens gehört seit 26 Jahren neben gesellschaftlichem Engagement auch das Ziel, so nachhaltig wie möglich zu wirtschaften.

Seit 2020 ist die proWIN Winter GmbH durch CLIMATE EXTENDER offiziell als klimaneutrales Unternehmen ausgewiesen und für zwei Jahre zertifiziert. Das Zertifikat „Klimaneutrales Unternehmen“ ist ein weiterer Schritt des Unternehmens in seinem kontinuierlichen Nachhaltigkeitsprozess. Die Auszeichnung honoriert die getroffenen Maßnahmen hinsichtlich der 17 UN-Ziele für nachhaltige Entwicklung.

Gemäß Urkunde wird garantiert, dass proWIN eine bestimmte Menge CO<sub>2</sub> nach dem Standard des Greenhouse Gas Protocol bilanziert und mit Gold Standard geprüften internationalen Klimaschutzprojekten kompensiert hat.

proWIN investiert freiwillig in diese Kompensationsprojekte und trägt damit zur Verringerung des Treibhausgases CO<sub>2</sub> und zu einer lebenswerten Umwelt bei. So wird sichergestellt, was die Urkunde offiziell bestätigt: Durch die nachhaltigen Bemühungen des Unternehmens werden die eigenen CO<sub>2</sub> Emissionen kompensiert und der Anstieg der Erderwärmung wird somit gedrosselt.

Aus einer Selbstverpflichtung heraus haben nachhaltige Themen in allen Unternehmensprozessen eine hohe Priorität. Dazu gehört, diese sukzessive weiterzuentwickeln und natürliche Ressourcen bewusst einzusetzen und möglichst zu schonen. Neben der CO<sub>2</sub>-Kompensation, ist die grundsätzliche Reduzierung der Emissionen ein wesentlicher Ansatz. Im vergangenen Jahr konnte der CO<sub>2</sub>-Ausstoß allein durch eine fortschreitende Digitalisierung sowie eine neue Mobilitätsstrategie und eine dynamischere Arbeitsgestaltung um über 300 Tonnen reduziert werden.

Generell setzt sich proWIN dafür ein, nachhaltigkeitsrelevanten Themen den Weg zu ebnen und sie zu stärken. Mittelfristiges Ziel ist die permanente Weiterentwicklung des praktizierten Klimamanagements. Das langfristige Ziel von proWIN ist es, klimapositiv zu werden. Denn vermeiden ist besser als kompensieren.

## GREEN BRAND



GREEN BRAND ist eine internationale, unabhängige und selbständige Markenbewertungsorganisation, die ökologisch nachhaltige Marken auszeichnet und das GREEN BRANDS Gütesiegel verleiht. Mehr Informationen zu GREEN BRANDS unter: [www.green-brands.org](http://www.green-brands.org)

## ACHTEN SIE AUF UNSERE ICONS



mit Inhaltsstoffen natürlichen Ursprungs (mind. 80%)



Konzentrat



Großbinde/Nachfüller



Recyclingmaterial Produkt/Flaschenkörper



Mikroplastik-frei



hautfreundlich getestet



ohne Farb- und Duftstoffe



vegan



allein mit Wasser nutzbar



kombinier- und erweiterbar



Das Produktlabel OEKO-TEX STANDARD 100 bescheinigt die Unbedenklichkeit von Textilien. Einige proWIN Faserprodukte tragen dieses Label. Mehr Informationen zu OEKO-TEX unter: [www.oeko-tex.com/de](http://www.oeko-tex.com/de)



Alle Produkte mit diesem Siegel erfüllen die strengen ECOCERT-Standards für ökologische Produkte und sind stets Mikroplastikfrei. Mehr Informationen finden Sie unter: [detergents.ECOCERT.com](http://detergents.ECOCERT.com)



Wird ein Produkt vom Institut für Umwelt und Gesundheit (IUG) zertifiziert, ist es für die Verwendung von Allergikern (Atopikern) geeignet. Mehr Informationen finden Sie unter: [www.iug-umwelt-gesundheit.de](http://www.iug-umwelt-gesundheit.de)



# Unser Universalwunder

Fast alles, was Sie und Ihre Familie zum Saubermachen benötigen, bekommen Sie von uns in nur einem Konzentrat. Der ALLESKÖNNER darf als proWIN Klassiker in keinem Haushalt fehlen.

Wenn Schmutz beseitigt werden muss, ist unsere praktische Sprühflasche mit der von Ihnen dosierten Frische-Mischung schnell und leicht einsatzbereit. Unser ergiebiges und materialschonendes Allzweck-Wundermittel ist ein unverzichtbarer Helfer.



①

## 1 ALLESKÖNNER

### *ergiebiges Superkonzentrat*

- Allzweckreiniger mit Frischduft
- lösungs- und konservierungsmittelfrei
- reinigt materialschonend
- Abhängig vom Verschmutzungsgrad und der Reinigungsanforderung kann proWIN ALLESKÖNNER mit Wasser im Verhältnis 1:10 bis 1:500 eingesetzt werden.



## 2 ALLESKÖNNER Sprühflasche

### *Anmischen und Aufsprühen leicht gemacht*

- einstellbar von Sprühnebel bis Sprühstrahl
- mit Dosierskala für die wichtigsten Mischverhältnisse

## 3 ALLESKÖNNER Druckpumpsprüher

### *für große Flächen ein unverzichtbarer Helfer*

- langes Sprühvergnügen
- Druckaufbau durch einfaches Pumpen
- Sprühstärke an Austrittsdüse einstellbar
- mit Dosierskala zum korrekten Anmischen der Reinigungslösung

②



③



# proWIN hilft – über den Haushalt hinaus

Zum Charakter einer sozialen Gesellschaft gehört es, denen zu helfen, die ein schweres Schicksal meistern müssen. Kinder und Jugendliche sind oft besonderes betroffen, wenn die Lebensbedingungen schwierig sind: Krankheit, Behinderung, Armut, fehlende Bildung, mangelnde gesellschaftliche Integration und Inklusion, Gewalt, Naturkatastrophen und Krieg: Die Gründe, warum Kinder unsere Hilfe benötigen, sind vielfältig.

Die 2010 ins Leben gerufene proWIN Stiftung hat sich zum Ziel gesetzt, die Lebenssituation kranker und notleidender Kinder und Jugendlicher zu verbessern.

Möchten Sie Teil dieses sozialen Engagements sein? Mit ihrem Kauf können Sie gleichzeitig Gutes tun: Von jedem abgebildeten Produkt auf diesen Seiten fließt ein Teil auf das Konto der proWIN Stiftung.

Erfahren Sie mehr über das soziale Engagement zugunsten von Kindern und Jugendlichen:  
<http://prowin.net/cms/prowin-stiftung.htm>



## SWEETHEART

### für das schnelle Wischen zwischendurch

- zartes 3-lagiges Mikrofaserherz zum Reinigen und Polieren
- in 2 Größen
- Jedes verkaufte SWEETHEART 14 cm x 14 cm unterstützt mit 2,-€ bzw. 20 cm x 20 cm mit 2,70€ die proWIN Stiftung und damit Kinderhilfsprojekte im In- und Ausland.



Auch mit dem Kauf jeder Flasche ALLESKÖNNER, 2l und BACKOFEN- & GRILLREINIGER, 1000 ml fließt jeweils 1,-€ in die proWIN Stiftung.





# Im Einsatz für die Umwelt – natürlich mit proWIN

Seit der Unternehmensgründung stehen Nachhaltigkeit und ein respektvoller Umgang mit der Umwelt bei proWIN im Fokus. Denn wir wissen: Das Gleichgewicht unserer Erde ist fragil.

Es gilt, unseren Planeten zu schützen und seine Ressourcen zu bewahren. Daher ist es wichtig, nur solche Bestandteile für die Herstellung eines Produkts zu verwenden, die für Funktion und Leistung notwendig sind. Alle Stoffe, die dem Wertstoffkreislauf wieder zugeführt werden können, schonen dabei unsere Umwelt. Auch die Verpackung spielt eine entscheidende Rolle – Materialeffizienz für den sicheren Schutz des Inhaltes sind an dieser Stelle angesagt.

Dieses Ziel erreichen wir vor allem mit der Einsparung von Plastik. Ob Großgebäude, Nachfüllbeutel, das Design selbst oder die Verwendung von Recyclingmaterial (wiederverwendetes Material) – all dies hilft dabei, unsere Umweltziele zu erreichen. Des Weiteren sind alle unsere Produkte nach Möglichkeit als Konzentrate konzipiert, mit Fokus auf größtmöglicher Ergiebigkeit. Damit werden auch unnötige Verpackungsmaterialien und Füllstoffe vermieden. All unsere Reinigungs- und Pflegeprodukte sind des Weiteren selbstverständlich frei von Mikroplastik und es kommen vielfältige Inhaltsstoffe natürlichen Ursprungs zum Einsatz.

Wir werden diesen Weg auch in Zukunft fortsetzen, um Ihnen einen Standard von höchster ökologischer Qualität zu bieten. Dabei setzen wir auf Weiterentwicklung und haben eine Marke kreiert, die all das in besonderem Maße widerspiegelt: natürlich proWIN. Die ökologisch zertifizierte Produktlinie entspricht den hohen Standards, die dem ECOCERT-Label zugrunde liegen, denn nur Produkte, bei denen neben den Inhaltsstoffen auch im Produktlebenszyklus dem Prinzip der Nachhaltigkeit und Umweltverträglichkeit gefolgt wird, dürfen das Label tragen. Damit unterscheidet sich ECOCERT deutlich von anderen Öko-Siegeln.

Die Produkte unserer natürlich proWIN-Linie eignen sich daher in besonderer Weise für Kunden, die höchste Ansprüche an die ökologische Verträglichkeit stellen und bei denen der gesamte Herstellungsprozess noch stärker in den Fokus gerückt wurde. Sie haben die Wahl!



## Die proWIN Reinigungsstufen:

### Stufe 1:

Vollkommen ohne chemische Reinigungs- oder Pflegeprodukte – rein mit proWIN Fasern und Geräten in Verbindung mit Wasser.

### Stufe 2:

proWIN Fasern und Geräte in Kombination mit den ökologisch zertifizierten Produkten der natürlich proWIN Linie – inklusive ECOCERT Siegel.

### Stufe 3:

proWIN Fasern und Geräte in Kombination mit den bewährten proWIN Powerprodukten der Symbiotischen Reinigung mit ökologischem Mehrwert. Die Symbiotische Reinigung erzielt durch das Zusammenspiel von hochwertigen Mikrofasern und ausgewählten Inhaltsstoffen den größtmöglichen Reinigungseffekt – bei minimalem Einsatz von Reinigungsmitteln.

Die hohe Performance bei Reinigung und Pflege garantiert Sauberkeit im Haushalt und im Sinne der Nachhaltigkeit den Erhalt von Oberflächen und Gegenständen.







# Ihr Badezimmer soll strahlen – ganz wie Sie

In einem glänzenden Bad startet man direkt mit einem guten Gefühl in den Tag.

Bei proWIN bekommen Sie alles, was Sie benötigen, um Ihre persönliche Wohlfühloase effektiv und einfach zu reinigen. Umso schneller können Sie wieder darin entspannen und die Zeit genießen.

## 1 CLEANERGY (ECOCERT)

*ökologisches Reinigungskonzentrat fürs Bad*

- natürlich kraftvolle Reinigung
- mit frischem Minze-Duft
- für alle wasserbeständigen Oberflächen  
- *nicht* geeignet für säureempfindliche Materialien (Emaille, Marmor, Messing, kalkhaltigen Naturstein)



## 2 SOFTCLEAN (ECOCERT)

*ökologischer Universalreiniger*

- mit dezentem Duft
- bringt Reinheit und lässt die Oberflächen strahlen
- ideal für alle Hochglanzflächen



## 3 BAD- & SANITÄRREINIGER

*kraftvolles Reinigungskonzentrat fürs Bad*

- bringt hygienische Sauberkeit und strahlenden Glanz
- mit Abperl-Effekt
- für alle wasserbeständigen Oberflächen  
- *nicht* geeignet für säureempfindliche Materialien (z.B. Emaille, Marmor, Messing, kalkhaltigen Naturstein)





4 **SUPERSCHAUM Flasche**

*Helfer zum einfachen Auftragen*

- Sprühflasche mit praktischer Dosierskala
- zum Aufschäumen und Versprühen verschiedener proWIN Reiniger
- erzeugt einen weichen Schaum

5 **SIMPLY DRY**

*sehr saugstarkes Trocknungstuch*

- aus speziellem Mikrofaserewebe mit beidseitigem Flor
- trocknet bis auf den letzten Tropfen
- ideal für Badewannen, Duschtrennungen, Fliesen – *nicht* auf rauen oder scharfkantigen Oberflächen einsetzen

6 **HOCHGLANZZAUBER (OEKO-TEX)**

*Reinigung und Pflege ohne Kratzer für schönen Glanz*

- zarte Mikrofaser-Textur
- speziell für kratzempfindliche Oberflächen
- ideal für Hochglanzflächen und Mineralgussbecken

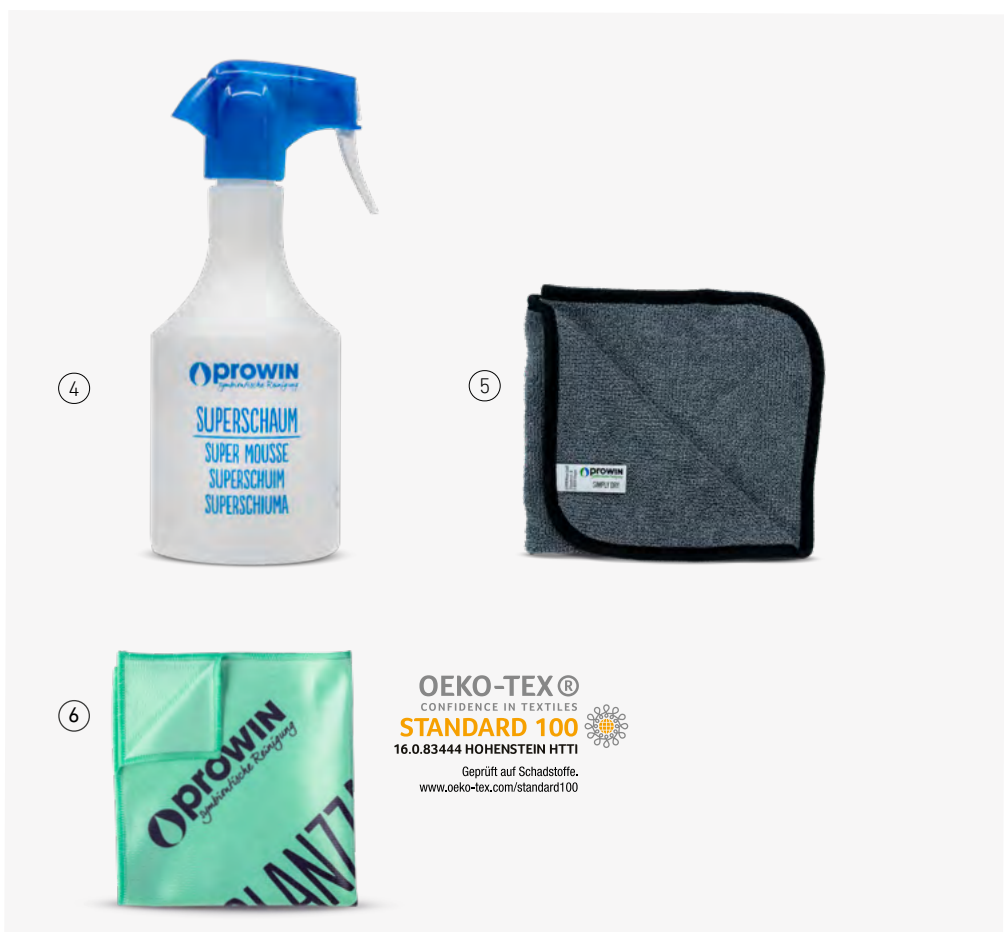

**OEKO-TEX®**  
 CONFIDENCE IN TEXTILES  
**STANDARD 100**  
 16.0.83444 HOHENSTEIN HTTI  
 Geprüft auf Schadstoffe.  
 www.oeko-tex.com/standard100



## 1 COPPA ● ●

### hygienische Sauberkeit im Nassbereich für vielseitigen Einsatz

- innovative Faser-Technologie mit Kupferionen
- mit antibakteriellem Faserschutz für bessere Hygiene
- für alle wasserbeständigen Oberflächen im Nassbereich – *nicht* für empfindliche Oberflächen, Mineralgussbecken sowie gewachste, geölte oder gebeizte Flächen

Dieses Tuch enthält Kupferionen (Biozid) zum antibakteriellen Schutz der Faser.



NATURE – Zum Reinigen aller empfindlichen Flächen, die keine Mikrofaser erlauben, siehe Seite 47

1



In zwei Farbvarianten

# Hygienische Sauberkeit

Machen Sie sich keine Sorgen: In Ihrem Bad steht das Thema Hygiene für proWIN an erster Stelle. Neben unseren Reinigungstüchern haben wir weitere Reinigungsprodukte, die von der Toilette, über die Dusche bis hin zu den Armaturen in Ihrem gesamten Badezimmer für hygienische Sauberkeit und Frische sorgen.

## 2 STENNEX (ECOCERT)

### ökologischer WC Reiniger für hygienische Sauberkeit und Frische

- einfache Anwendung für ein perfektes Ergebnis
- nachfüllbare Flasche
- mit natürlichem Minz-Duft
- chlorfrei
- perfekt für WC und Urinal – *nicht* für säureempfindliche Oberflächen



## 3 ACTIVE ORANGE

### für hygienische Sauberkeit wie von selbst

- einfache Anwendung für ein perfektes Ergebnis
- mit Aktiv-Schaum
- löst Fette, Kalk und Urinstein
- für WC, Bidet und Urinal
- ideal auch zur Reinigung von Abflüssen



ECO CERT  
ÖKOLOGISCHE  
WASCH- &  
REINIGUNGSMITTEL  
<https://prowin/ecocert>



## 1 V7 LINE HERZILEIN

### die clevere Lösung zur Toilettenreinigung

- reinigen ohne Druck – nur mit leichten Drehbewegungen
- S-förmig geschwungener Griff mit flexibler Reinigungsfläche
- Herzform mit unterschiedlich langen V-Borsten beidseits
- passt sich ideal jeder Rundung an
- für Bidet, Urinal und WC

## 2 V7 LINE HERZILEIN MINI

### Herzlein im Mini-Format

- erreicht auch kleine Bereiche
- ideal fürs Urinal
- mit Montageclip (Zubehör) als perfekte Ergänzung zum V7 LINE HERZILEIN





# Wo Familie und Freunde zusammenkommen

Egal, ob für den Grillabend mit der Familie oder den Spontanbesuch von guten Freunden – mit den praktischen Reinigungsmitteln von proWIN halten Sie die kulinarischen Hotspots Ihres Zuhauses immer top gepflegt und sauber. So können Sie die volle Aufmerksamkeit Ihren Lieblingsmenschen schenken und diese am Grillplatz Ihres Gartens, in Ihrer Küche sowie im Essbereich herzlichst umsorgen. Damit auch Ihre Gäste sich bei Ihnen wie zu Hause fühlen!

## 1 BURNEX (ECOCERT)

gegen Bratrückstände mit ökologischer Formel

- ergiebiges Reinigungsgel
- löst selbsttätig ohne Scheuern, Kratzen oder Erhitzen
- ideal auch gegen Bratrückstände in Töpfen oder Pfannen – *nicht* geeignet für beschichtete Oberflächen, Öfen mit intakter Selbstreinigungsfunktion und bestimmte Materialien – siehe Etikett / Datenblatt



**ECO-CERT**  
ÖKOLOGISCHE  
WASCH- &  
REINIGUNGSMITTEL  
<https://prowin.in/ecocert>



## 2 PINSEL 45 mm x 170 mm

## 3 PINSEL 20 mm x 170 mm

- praktischer Helfer mit robusten Nylonborsten zum Auftragen und Verteilen des Reinigungsgels

## 4 BACKOFEN- & GRILLREINIGER

*löst auch stärkste Verkrustungen mühelos und schnell*

- ergiebiges Reinigungsgel
- löst selbsttätig ohne Scheuern, Kratzen oder Erhitzen
- ideal auch gegen Bratrückstände in Töpfen oder Pfannen – *nicht* geeignet für beschichtete Oberflächen, Öfen mit intakter Selbstreinigungsfunktion und bestimmte Materialien – siehe Etikett / Datenblatt







5 **CALEX LIQUID (ECOCERT)**

*der perfekte Geräteentkalker*

- löst Kalk schnell und umweltfreundlich
- schonend zum Material
- ideal für Kaffeeautomaten, Heißwasserbereiter, aber auch Töpfe u.v.m. – *nicht* auf säureempfindlichen Oberflächen wie z.B. Marmor oder Emaille



6 **MILLIONENDING (OEKO-TEX)**

*nachhaltiges Reinigungstuch in Küche und Essbereich*

- aus Viskose (hergestellt aus Bambus)
- für schnelle Flüssigkeitsaufnahme (Wasser und Fette)
- ideal auch als Spültuch geeignet
- insbesondere zur schnellen und mühelosen Reinigung fettiger Kunststoffbehälter



7 **LIGHT & QUICK**

*schnelle Reinigung mit toller Haptik*

- wolkige Struktur für optimale Wasseraufnahme und leichtes Auswringen
- ideal für glatte und lackierte Oberflächen – *nicht* zur Reinigung rauer oder scharfkantiger Gegenstände geeignet



ÖKOLOGISCHE  
WASCH- &  
REINIGUNGSMITTEL  
<https://prow.in/ecocert>



Geprüft auf Schadstoffe,  
[www.oeko-tex.com/standard100](http://www.oeko-tex.com/standard100)



In zwei  
Farb-  
varianten



# Alltagsstress wie weggespült

Einer guten Unterhaltung steht der Abwasch nicht im Weg – mit unseren kraftvollen und gleichzeitig sanften Handspülprodukten.

Schön, dass sich so die Arbeit fast von alleine erledigt – und Zeit für gute Gespräche bleibt: Reinigen und trocknen Sie ihr Geschirr mühelos und nebenbei. Selbst hartnäckige Verschmutzungen sind kein Problem mehr. Konzentrieren Sie sich also auf das Wesentliche im Leben: Ihre Liebsten.



## 1 GLANCY CLASSIC

**kraftvolles Handgeschirrspülmittel**

- sanft zur Haut
- für glänzende Spülergebnisse mit Frischduft
- Hautverträglichkeit dermatologisch bestätigt



## 2 GLANCY LEMON (ECOCERT)

**ökologische Spülcreme**

- frei von Farb- und Konservierungsstoffen
- mit frischem Zitrusduft
- Hautverträglichkeit dermatologisch bestätigt



## 3 GLANCY HERBAL (ECOCERT)

**Spülcreme mit frischem Kräuterduft**

- frei von Farb- und Konservierungsstoffen
- Hautverträglichkeit dermatologisch bestätigt



## 4 GLANCY ZERO (ECOCERT)

**Variante für Duftstoffallergiker**

- Spülcreme ohne Duftstoffe
- mit zusätzlicher Hautpflegekomponente
- Hautverträglichkeit dermatologisch bestätigt







## 5 SPÜLBÜRSTE

*ein unverzichtbarer Helfer beim Spülvorgang*

- aus stabilem Kunststoff mit gummiertem Griff für sicheren Halt
- mit integriertem Schaber zum Lösen hartnäckiger Verschmutzungen
- Reinigung in der Spülmaschine möglich

## 6 KRISTALL

*Abtrocknen und Polieren ohne Fusseln oder Schlieren*

- feinste Mikrofaserqualität
- ermöglicht schnelles Abtrocknen ohne Rückstände
- strahlende Ergebnisse bei feinen Gläsern, Vasen und Geschirr

## 7 Duo Pad HURRICANE

*das leistungsstarke Spülpad mit Duo-Effekt*

- saugfähig, stabil, handlich
- zum Spülen empfindlicher oder robuster Teile
- mit weicher und abrasiver Seite, je nach Bedarf



In zwei Farbvarianten

## 8 LONDRY

*Saugstarkes Geschirrtuch für schnelles, streifenfreies Abtrocknen*

- starkes Mikrofasergeschirrtuch
- schnelles und müheloses Abtrocknen
- Ideal für Töpfe, Pfannen und großes Geschirr
- nicht geeignet für Hochglanzflächen

## 9 SHORDRY

*Handliches Geschirrtuch für müheloses, streifenfreies Abtrocknen*

- feines Mikrofasergeschirrtuch
- ideal für Besteck
- streifen- und fusselreicher Glanz
- nicht für: beschichtete Gläser, sensible, beschichtete und gebeizte Oberflächen, Hochglanzflächen



# Speziell für Sie entwickelt

In Ihrer Küche und im Essbereich finden sich die unterschiedlichsten Oberflächen. Ein fettiger Boden – kein Problem: Unsere proWIN Reinigungskonzentrate lösen mühelos selbst stärkere Verschmutzungen.

Nicht einmal Farbflecken und Nagellack halten unseren Spezialisten und Reinigungstüchern Stand. Mit uns sind Sie auf alles perfekt vorbereitet. Der nächste schöne Besuch kann gerne kommen.

## 1 UNIVERSAL

*Tuchklassiker für leichte und starke Verschmutzungen*

- nimmt Schmutz besonders gut auf
- auch bei stärkerer Beanspruchung formstabil
- gelaserte Seite mit Abrasiv-Funktion
- für viele Oberflächen geeignet – *nicht* bei Mineralguss



①



## 2 STONE TEX

*tensidfreier Neutralreiniger*

- duft- und farbstofffrei
- ohne Enzyme und Bleichmittel
- trocknet schnell und streifenfrei ab, ohne Randbildung
- ideal für offenporige Natursteinflächen wie Marmor oder Schiefer, Textilien und Leder



②





### 3 ORANGE POWER PLUS

#### Reiniger mit starker Fettlösekraft

- auf Orangenöl-Basis
- mit angenehmem Frischduft
- ideal bei stärkeren Fettanhaftungen
- auch für hartnäckige Verschmutzungen (Klebstoff, Harz, Wachs) oder zur Geruchstilgung auf wasserfesten Oberflächen – *nicht* auf allen Oberflächen einsetzbar, s. Etikett / Datenblatt



### 4 ORANGE POWER

#### Spezialreiniger mit höchster Reinigungskraft

- auf Orangenöl-Basis
- mit schönem Frischduft
- löst mühelos Farbflecken, Nagellack u.v.m. – *nicht* auf allen Oberflächen einsetzbar, s. Etikett / Datenblatt.





Reinigen Sie Ihr Geschirr nach dem Essen auf natürlichem Weg – mit den ökologischen Mitteln von proWIN.

Um Ihre Spül- und Waschmaschine lange leistungsfähig und hygienisch sauber zu halten, eignet sich unsere MASCHINENSYSTEMPFLEGE perfekt.

**1 DISH N'CLEAN BOUTIQUE No. 1 (ECOCERT)**

*ökologisches Maschinengeschirrspülmittel*

- duftstofffrei
- Dosierung je nach Beladung und Bedarf anpassbar
- reinigt Besteck, Geschirr und Gläser rückstandsfrei – *nicht* für empfindliche Materialien geeignet, s. Etikett / Datenblatt



**2 DISH N'CLEAN BOUTIQUE No. 2 (ECOCERT)**

*ökologisches Regeneriersalz für die Spülmaschine*

- grobkörniges, reines Speziessalz
- unterstützt den Reinigungsvorgang in der Spülmaschine und schützt Besteck, Geschirr, Gläser und die Maschine vor Kalkbelägen



①



ÖKOLOGISCHE  
WASCH-&  
REINIGUNGSMITTEL  
<https://prow.in/ecocert>



②



ÖKOLOGISCHE  
WASCH-&  
REINIGUNGSMITTEL  
<https://prow.in/ecocert>



# Reinigen und Pflegen mit System

3



## 3 KLARSPÜLER

*für ein strahlendes Ergebnis der Spülmaschine*

- mit natürlicher Zitronensäure und pflanzlichem Alkohol
- konservierungsmittel- und duftstofffrei
- verhindert Wasserflecken und Kalkränder



## 4 MASCHINENSYSTEMPFLEGE

*multifunktionelles Reinigungs- und Pflegekonzentrat für hygienische Sauberkeit*

- tensidfreie Rezeptur auf Basis natürlicher Zitronensäure
- mit Pflegeformel der Dichtungen und Kunststoffteile
- löst Kalk-, Rost- und Lebensmittelrückstände
- für Spülmaschine – auch Zeolith-Spülmaschine – und Waschmaschine geeignet
- Wachsdeckel, Bügelflasche und Dosierkopf als Zubehör (auch im Set) erhältlich



# Perfekt abgestimmt

## 1 ÖKO POLISH & SHINE (ECOCERT)

ökologische Scheuermilch, mild und kraftvoll zugleich

- reinigt schonend abrasiv und poliert in einem Arbeitsgang
- frei von Duft- und Konservierungsstoffen
- ideal zur schnellen Reinigung des Glaskochfeldes, Mineralgussbecken, Edelstahl u.v.m. – *nicht* für empfindliche Oberflächen geeignet, s. Etikett / Datenblatt



## 2 FENOCLEAN

Edelstahl-Reinigungstuch mit Duo-Effekt

- feine Mikrofaser mit einseitiger Laserung
- zur Reinigung aller Edelstahlflächen (Armatur, Dunstabzugshaube, Edelstahlpüle, Gerätefronten) – *nicht* auf rauen Oberflächen oder Hochglanzflächen

Dieses Tuch enthält Silberionen (Biozid) zum antibakteriellen Schutz der Faser.



## 3 CREAMEX SOFT

hochwertige Reinigungspaste für glänzende Metalloberflächen im Haushalt

- mit Poliertonerde und natürlichem Bienenwachs
- frei von Konservierungsmitteln
- reinigt, poliert und konserviert in einem Schritt
- für alle glatten sowie harten Materialien aus Metall, Kunststoff und Glas – *nicht* für weiche Oberflächen geeignet, s. Etikett / Datenblatt



## 4 FENOCARE (OEKO-TEX)

Edelstahl-Pflegetuch für das schöne Finish

- feinste Mikrofaser für strahlenden Glanz ohne Abdrücke
- für alle Edelstahlflächen – *nicht* für Hochglanzflächen und raue Oberflächen

Dieses Tuch enthält Silberionen (Biozid) zum antibakteriellen Schutz der Faser.



OEKO-TEX®  
CONFIDENCE IN TEXTILES  
STANDARD 100  
16.0.83444 HOHENSTEIN HTTI  
Geprüft auf Schadstoffe.  
www.oeko-tex.com/standard100







# Anwendungsübersicht

## Bad & Küche

COPPA**	HOCHGLANZ-ZAUBER	SIMPLY DRY	ACTIVE ORANGE	CLEANERGY	BAD- & SANITÄR-REINIGER	NOTIZEN (Dieser Platz ist nur für Sie)
Bidet	Hochglanzflächen	Autoscheiben	Abflüsse	Armaturen	Armaturen	
Badewanne	Mineralgussbecken	Badewanne	Bidet	Fliesen	Fliesen	
Duschkabine /-wanne		Duschabtrennung	Urinal	Glasflächen	Glasflächen	
Fliesen		Fliesen	WC	Kunststoffflächen	Kunststoffflächen	
Glas		Fugen		Sanitärobjekte	Sanitärobjekte	
Kunststoffflächen		Lackoberflächen				
WC / Urinal						
Waschbecken						

SOFTCLEAN	STENNEX	V7 LINE HERZILEIN	V7 LINE HERZILEIN MINI	BURNEX/ BACKOFEN- & GRILLREINIGER	CALEX LIQUID	NOTIZEN (Dieser Platz ist nur für Sie)
Acryl	Toilette	Bidet	Bidet	Backblech	Blumenvasen	
Edelstahl	Urinal	Sanitärobjekte	Sanitärobjekte	Backofen	Bügeleisen	
Fliesen / Kacheln		Urinal	Urinal	Fliesen	Heißwasserbereiter	
Glas		WC	WC	Grillgeräte	Kaffeeautomaten	
			Wasserabläufe	Induktionskochfeld	Kochtöpfe	
				Kaminkacheln		
				Kaminscheiben		
				Mikrowellengeräte		
				Ceranfeld		
				Kochplatten		
				Töpfe		
				Pfannen		

MEINE NOTIZEN:



ÖKO POLISH & SHINE	ORANGE POWER	ORANGE POWER PLUS	CREAMEX SOFT	STONE TEX	Duo Pad HURRICANE	FENOCARE*
Edelstahl	Farbflecken	Ceranfeld	Besteck	Alcantara / Autositze	Geschirr	Dunstabzugshauben
Glaskochfeld	fetthaltige Verunreinigungen	Edelstahlflächen	Büromöbel	Edelstahl	Gläser	Edelstahlaraturen
Herdplatten		Farbflecken	Boote	Granit / Marmor	Pfannen	Edelstoßerflächen
Mineralgussbecken	Kleberückstände	Fettablagerungen	Campingmöbel	unglasiertes / poliertes Feinsteinzeug	Töpfe	Edelstahlspülen
Pfannen	Nagellack	Filzstift	Ceranfeld			
	Wachsrückstände	Fliesenspiegel	Chromspülen	Keramik		
		Glas	Fensterrahmen	Teppichböden		
		Hartkunststoff (HDPE)	Fliesen	Teppiche / Polster		
		Harz	Kaminscheiben	Glas		
		Kaugummi	Kerzenständer	Schiefer		
		Keramikoberflächen	Rollläden	polierte Oberflächen		
		Kugelschreiberflecken	Wohnmobil- außenflächen	Kunststoff		
		Mülltonne (1:1000)		Leder		
		Tierkäfig (1:1000)				
FENOCLEAN*	KRISTALL	LIGHT & QUICK	MILLIONENDING	UNIVERSAL	GLANCYs	NOTIZEN <small>(Dieser Platz ist nur für Sie)</small>
Dunstabzugshauben	Besteck	glatte Oberflächen	Besteck	Ceranfeld	Besteck	
Edelstahlaraturen	Dekanter	lackierte Oberflächen	Ceranfeld	Fettablagerungen	Geschirr	
Edelstahloberflächen	Geschirr		Edelstahl	Fliesen	Gläser	
Edelstahlspülen	Gläser		Fettablagerungen	Glas	Töpfe	
	Vasen		Fliesen	Rußablagerungen	Pfannen	
			Geschirr			
			Gläser			
LONDRY	SHORDRY	MEINE NOTIZEN:				
Arbeitsflächen	Besteck					
Großes Geschirr	Gläser					
Pfannen	Pfannen					
Töpfe	Teller					
	Töpfe					

Bitte lesen Sie stets das Etikett vor Anwendung und testen Sie bei Unsicherheit das Produkt an verdeckter Stelle. Bitte beachten Sie die Herstellerangaben Ihrer Reinigungsobjekte.

Weitere Informationen zu den Produkten entnehmen Sie bitte unserer Homepage unter [www.prowin.net](http://www.prowin.net) oder fragen Sie Ihre proWIN-Beratung.

\* Dieses Tuch enthält Silberionen (Biozid) zum antibakteriellen Schutz der Faser.

\*\* Dieses Tuch enthält Kupferionen (Biozid) zum antibakteriellen Schutz der Faser.

# Perfekte Bodenhaftung

Einen der schönsten und abwechslungsreichsten Jobs haben Ihre Böden zu Hause: Sie sind Spielplatz für Ihre Kinder, Liegewiese für Ihre Haustiere und Sportstätte für Sie persönlich. Aus diesen Gründen sind saubere Fußböden in Ihrem Haushalt ein absolutes Muss.

Damit Sie und Ihre Liebsten immer sicher und geschützt auftreten können, haben wir von proWIN zwei Bodenwischsysteme entwickelt: den MISTER FLEXIBLE und den PROFIWISCHER. Passend dazu finden Sie individuelle und auf Ihren eigenen Bedarf abgestimmte Fasern zur effektiven Bodenreinigung und -pflege.



## 1 MISTER FLEXIBLE

### leichtes, handliches Bodenwischsystem

- mit längenverstellbarem Alustiel für rüchenschonendes Arbeiten
- Aluminium-Wischplatte zum Ankletten der ausgewählten Trapezfaser
- mit abnehmbarem Tuchhalter
- universell einsetzbar zur Bodenreinigung und -pflege
- umfangreiches Zubehör für erweiterte Einsatz- und Kombinationsmöglichkeiten



## 2 PROFIWISCHER

### robuster Reinigungshelfer für Ihren Boden

- stabiler Wischrahmen aus Edelstahl in Rechteckform
- mit Haltestiel aus Aluminium
- Klappmechanismus zur Befestigung unterschiedlicher Flächenfasern
- universell einsetzbar

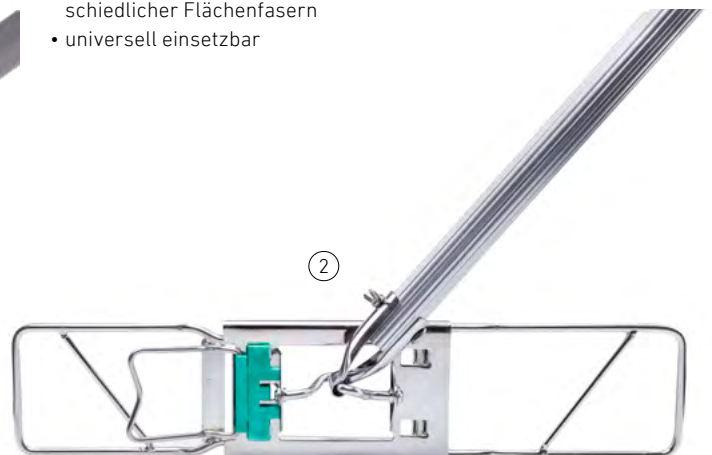



# Unsere Bodenfasern

## 1 TROCKEN

- unser "Staubsauger" unter den Flächenfasern
- elektrostatische Aufladung bindet Haare und Staub

## 2 MAGIC

- weiche Mikrofaser mit Wabenstruktur
- Reinigen, Trocknen, Polieren
- für streifenfreien Glanz ohne Fusselbildung

*nur als Trapezfaser erhältlich*



## 3 HYGIENE

- Bodenfaser für die porentiefe Feuchtreinigung



## 4 MIKRO STANDARD

- für die tägliche Reinigung
- stabil, saugfähig



## 5 LANGFLOR

- perfekte Tiefenreinigung dank hohem Flor
- hohe Schmutz- und Wasseraufnahmekapazität



## 6 MIKRO BORSTE

- abrasive Flächenfaser
- bei stärkeren Verschmutzungen
- *nicht* für kratzempfindliche Oberflächen geeignet



## 7 OUTDOOR

- für strukturierte Oberflächen
- hohe Abrasivität und Fasersteifigkeit
- in trockenem Zustand als Besen-Ersatz
- *nicht* für kratzempfindliche Oberflächen geeignet



## 8 BAUMWOLLE

- Naturfaser
- ideal zum Aufbringen von Pflegeprodukten



TRAPEZFASER

FLÄCHENFASER

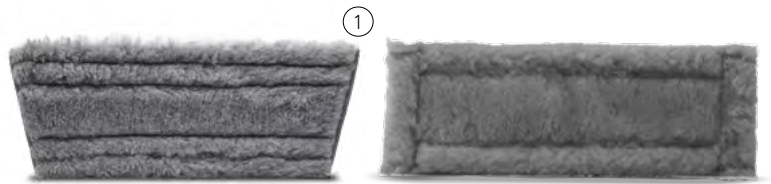

auch ohne Umschlag

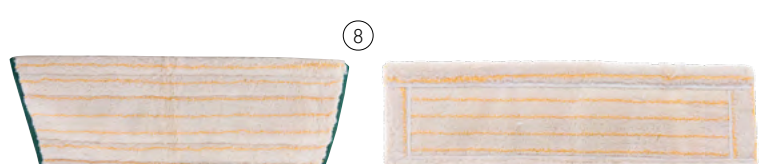
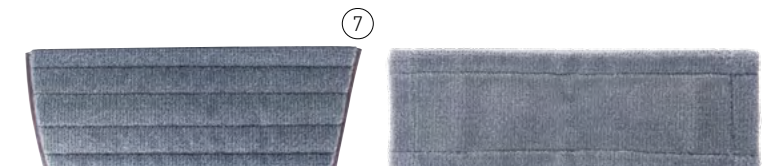
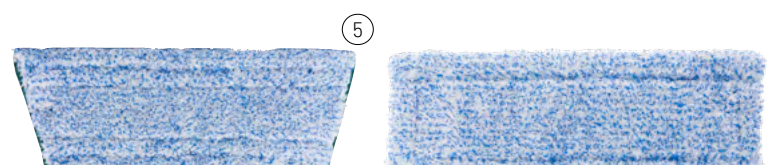

# Die FLEXIBLE LINE - Saubere Flächen im Handumdrehen

Modulares Reinigungssystem für vielseitigen Einsatz – so geht Ressourcenschonung 

- 1 **MISTER FLEXIBLE MINI**  
Reinigungshelfer für kleinere Flächen
- 2 **FLEXIBLE LINE ABZIEHER**  
zum großflächigen Abziehen von Wasser auf glatten Oberflächen
- 3 **FLEXIBLE LINE FUGENBÜRSTE**  
erreicht durch ihre besondere Form alle Fugen und Ecken
- 4 **FLEXIBLE LINE WINKELSTÜCK**  
für die Reinigung schwer zugänglicher Stellen
- 5 **FLEXIBLE LINE HANDGRIFF**  
kompatibel mit den FLEXIBLE LINE Produkten
- 6 **FLEXIBLE LINE STIEL 1 teilig**  
leichter Stiel aus Aluminium (1,39 m)
- 7 **FLEXIBLE LINE STIEL 3 teilig**  
Aluminium-Teleskopstiel, ausziehbar bis 3,60 m



# Smarte Lösungen mit unserer SMART LINE

Modulares Reinigungssystem – unser Fliegengewicht für kleinere Bereiche 

- 8 **SMART LINE FLÄCHENWISCHER**
- 9 **SMART LINE NISCHENWISCHER**  
zum Staubwischen in schwer zugänglichen Bereichen
- 10 **SMART LINE DREIECKBÜRSTE**
- 11 **SMART LINE TELESKOPSTIEL**  
verlängert die Reichweite bis auf 1,10 m
- 12 **SMART LINE DUO STIEL**  
verbindet zwei Produkte der SMART LINE miteinander
- 13 **SMART LINE ADAPTER**  
verbindet Produkte der SMART LINE mit den Stielen der FLEXIBLE LINE









# Wischt schneller als sein Schatten

---

A man with a beard, wearing a grey sweater, is leaning over a wooden chair. He is using a small, grey, ergonomic cleaning tool with a black handle. The tool has a white label with the 'proWIN' logo and the text 'SPEEDY' and 'TROCKEN'. The tool is being used to clean the curved wooden arm of the chair. The background is a warm, wooden wall.

Jeder kennt diese Situationen im Alltag, in denen es mal wieder schnell gehen muss und es mehr als nur zwei Hände bräuchte. Mit unserem SPEEDY ist Multitasking kein Problem, denn Sie haben immer eine Hand frei. Mit dem ergonomischen Helfer von proWIN reinigen, trocknen und polieren Sie kleine Flächen effektiv und nebenbei.





## 1 SPEEDY

*ergonomischer Helfer einfach – leicht und vielseitig*

- aus gummiertem Material für angenehme Haptik
- mit Abrutschschutz
- Klettfläche zur Befestigung unterschiedlicher MIKROPADS
- erleichtert das Wischen glatter Flächen

## 2 MIKROPAD TROCKEN

- unser "Staubsauger" unter den MIKROPADS
- elektrostatische Aufladung bindet Haare und Staub

## 3 MIKROPAD SHINE

- weiches Mikrofaserpad
- besonders sanft, materialschonend und kratzfrei



## 4 MIKROPAD SOFT

- weiches Reinigungspad
- reinigt effektiv und schnell



## 5 MIKROPAD MAGIC

- weiche Mikrofaser mit Wabenstruktur
- reinigen, Trocknen, Polieren
- für streifenfreien Glanz ohne Fusselbildung



## 6 MIKROPAD HYGIENE

- Mikropad für die porentiefe Feuchtreinigung



## 7 MIKROPAD UNIVERSAL

- für vielseitigen Einsatz



## 8 MIKROPAD LANGFLOR

- perfekte Tiefenreinigung dank hohem Flor
- hohe Schmutz- und Wasseraufnahmekapazität



## 9 MIKROPAD POWER BORSTE

- Mikropad für stärkere Reinigungsaufgaben
- die Borsten lösen optimal stärkere Verschmutzungen
- die Verschmutzungen werden von den Mikrofasern aufgenommen
- *nicht* für kratzempfindliche Oberflächen geeignet



## 10 MIKROPAD OUTDOOR

- für strukturierte Oberflächen
- hohe Abrasivität und Fasersteifigkeit
- in trockenem Zustand als Besen-Ersatz
- *nicht* für kratzempfindliche Oberflächen geeignet



## 11 MIKROPAD BAUMWOLLE

- Naturfaser
- ideal zum Aufbringen von Pflegeprodukten





# Den Durchblick behalten

## 1 WINDOW WONDER

### Glasreinigung der Extraklasse

- perfektes Paar für streifenfreien Durchblick
- WINDOW reinigt von Schmutz und
- WONDER trocknet streifen- und fusselfrei ab und poliert
- für alle Glas- und Spiegelflächen



## 2 FENSTERREINIGER

### Arbeiten wie die Profis

- eingespannte Mikrofaser für Reinigung und Wasseraufnahme
- Gummilippe zum streifenfreien Abziehen
- Griff mit verstellbarem Winkelgelenk für individuelles Arbeiten



## 3 KRISTALL MINI Pocket / KRISTALL MINI

### feines Brillenputztuch mit Tasche

- aus spezieller Mikrofaserqualität
- für den perfekten Durchblick
- mit Anhänger für sicheren Platz









Staubwischen leichtgemacht: Die proWIN Haushaltshelfer ziehen mit ihrer elektrostatischen Aufladung den Staub wie von selbst an und lassen ihn auch so schnell nicht mehr los. Durch die praktischen Formen unserer Staubspezialisten reinigen Sie die unterschiedlichsten Oberflächen buchstäblich im Handumdrehen.



# Alles im Griff

## 1 FLUFFY

### der Spezialist gegen Staub

- weiche, flauschige Mikrofaser
- mit elektrostatischer Aufladung
- zieht Staub wie von selbst an
- einfache, saubere und staubfreie Oberflächen wie von selbst
- für Holz-, Kunststoff-, Chrom- und Leder-oberflächen – *nicht* für Mineralgussbecken

①



## 2 FLUFFY Handschuh

### handlicher Staubspezialist

- entfernt Staub im Handumdrehen
- in praktischer Handschuhform
- ideal für Haushalt und Auto
- für Holz-, Kunststoff-, Chrom- und Leder-oberflächen – *nicht* für Mineralgussbecken

②



## 3 MIKRO STANDARD Handschuh

### unser Universaltalent

- reinigt mühelos
- stabile, saugfähige und langlebige Mikro-faser in praktischer Handschuhform
- für vielseitigen Einsatz im Haus oder Auto



## 4 MIKRO BORSTE Handschuh

### robuster Reinigungshandschuh

- mit abrasiven Borsten
- reinigt Oberflächen kraftvoll von festsitzendem Schmutz
- *nicht* auf kratzempfindlichen Oberflächen verwenden



④







3

# Anwendungsübersicht Fasern

Oberfläche		TROCKEN (Trapezfaser, Flächenfaser, Mikropad)	MAGIC (Trapezfaser, Mikropad)	HYGIENE (Trapezfaser, Flächenfaser, Mikropad)	MIKRO STANDARD (Trapezfaser, Flächenfaser)	LANGFLOR (Trapezfaser, Flächenfaser, Mikropad)
glatte Flächen		+	+	+	+	
geölte Flächen		+				
gewachste Flächen		+				
versiegelte Flächen		+	+	+		
Fliesen		+	+	+	+	+
Garagenboden						
Glas			+			
Kork						
Kunststoffflächen				+		
Laminat		+	+	+		
Linoleum		+	+	+	+	
Marmor		+	+	+		
Naturholz		+				
Parkett						
PVC		+	+	+	+	
Steinboden						+
Teppich						
Terrassenflächen						
Vinyl		+	+	+	+	
Werkstattboden						
MIKROPAD SHINE	MIKROPAD SOFT	MIKROPAD UNIVERSAL	MIKROPAD POWER BORSTE	KRISTALL MINI	FLUFFY / - Handschuh	MIKRO STANDARD <small>Handschuh</small>
Glasflächen	Ceranfelder	Kunststoffoberflächen	raue Flächen	Brillengläser	Holzoberflächen	Sanitär (Dusche, Bad, WC)
glatte Oberflächen	Chromflächen	Sanitär (Dusche, Bad)	Sanitär (Dusche, Bad)		Chromoberflächen	Auto / Motorrad
	Edelstahlflächen	Teppiche	strukturierte Flächen		Kunststoffoberflächen	Fliesen
	furnierte Fensterrahmen	Polster	Teppiche		Lederoberflächen	Gartengeräte
			Polster			Gartenmöbel
	furnierte Wohnungstüren					Gartenzäune
						Steinfluren
	Küchenarbeitsflächen					
	lackierte Fensterrahmen					
	lackierte Wohnungstüren					
	Kunststoffoberflächen					





# Die AIRBOWL – bringt frischen Wind

Seit Jahren schwören viele proWIN-Kunden auf diese Superheldin: die AIRBOWL. Es gibt sie in zwei Versionen. Ihr Geheimnis ist ein Super-Konzentrat – proWIN PURE AIR.

Das macht die AIRBOWL zu dem, was sie ist:  
ein Raumlufthereinigungsgerät für ein angenehmes Wohnklima und noch viel mehr.

Das Superkonzentrat verwendet einen Wirkstoffkomplex aus Eiweißbausteinen, welchen proWIN nachgebaut hat und in proWIN PURE AIR zum Einsatz bringt. Durch diesen werden der Schadstoff Formaldehyd und organische Gerüche neutralisiert – für ein verbessertes Wohnraumklima.

## 1 AIRBOWL 1+ (Einsteigermodell)



## 2 AIRBOWL 2 (Klassiker)



### DIE FUNKTIONSWEISE IM DETAIL

Über den Motor im Kopf der AIRBOWLS wird ein Lüftungsrad bewegt, das einen Luftstrudel erzeugt. Dieser bedingt, dass Raumluft zwischen Gerätekopf und Wasserbehälter angesaugt und über die Wasser-PURE AIR-Mischung geleitet wird. Hier findet die Filterwirkung und Neutralisation statt. Über Deckelöffnungen tritt anschließend die frischere Luft wieder mit einem angenehmen, spürbaren Luftstrom aus. AIRBOWL 1+ und AIRBOWL 2 tragen das GS-Zeichen für geprüfte Sicherheit.

#### **IONISATOR (AIRBOWL 1+ dauerhaft / AIRBOWL 2 zu- /abschaltbar)**

Durch den Ionisator werden Staubpartikel elektrostatisch aufgeladen und aneinander gebunden. Die so entstehenden größeren Staubpartikel können im Wasser leichter herausgefiltert werden.

#### **UV-LICHT (AIRBOWL 1+ dauerhaft / AIRBOWL 2 zu- /abschaltbar)**

Ultraviolettes Licht wirkt auf mögliche Keime im Wasser und verlangsamt deren Ausbreitung. Diese Funktion kann bei der AIRBOWL 2 ein- bzw. ausgeschaltet werden.

#### **SLEEP-FUNKTION (nur AIRBOWL 2)**

Lästiges Aufstehen und Ausschalten ist mit dieser Funktion nicht mehr notwendig. Sie können sich im Bett einkuscheln und Ihr Gerät schaltet automatisch seine Beleuchtung aus.

#### **FARB-LEDS**

Erfreuen Sie sich über den Farbwechsel. Bei der AIRBOWL 2 kann diese Funktion ein- und wieder ausgeschaltet werden.

#### **Technik und Funktionsweise**

AIRBOWL 1+ und AIRBOWL 2 nutzen das Luftstromverfahren. Es eignet sich besonders für Wohnräume. Alle basieren auf dem Prinzip des Wasserfilters, der die belastete Raumluft reinigt. Mit PURE AIR (oder den Varianten) kommt die Schadstoff- und Geruchsneutralisation hinzu.\*

\*Die Formaldehydelimination in der Raumluft wurde vom akkreditierten Prüflabor CBA in Kirkel-Limbach 2017 bestätigt (Prüfbericht 123 /05 /15 IV DIN ISO 16000-3).



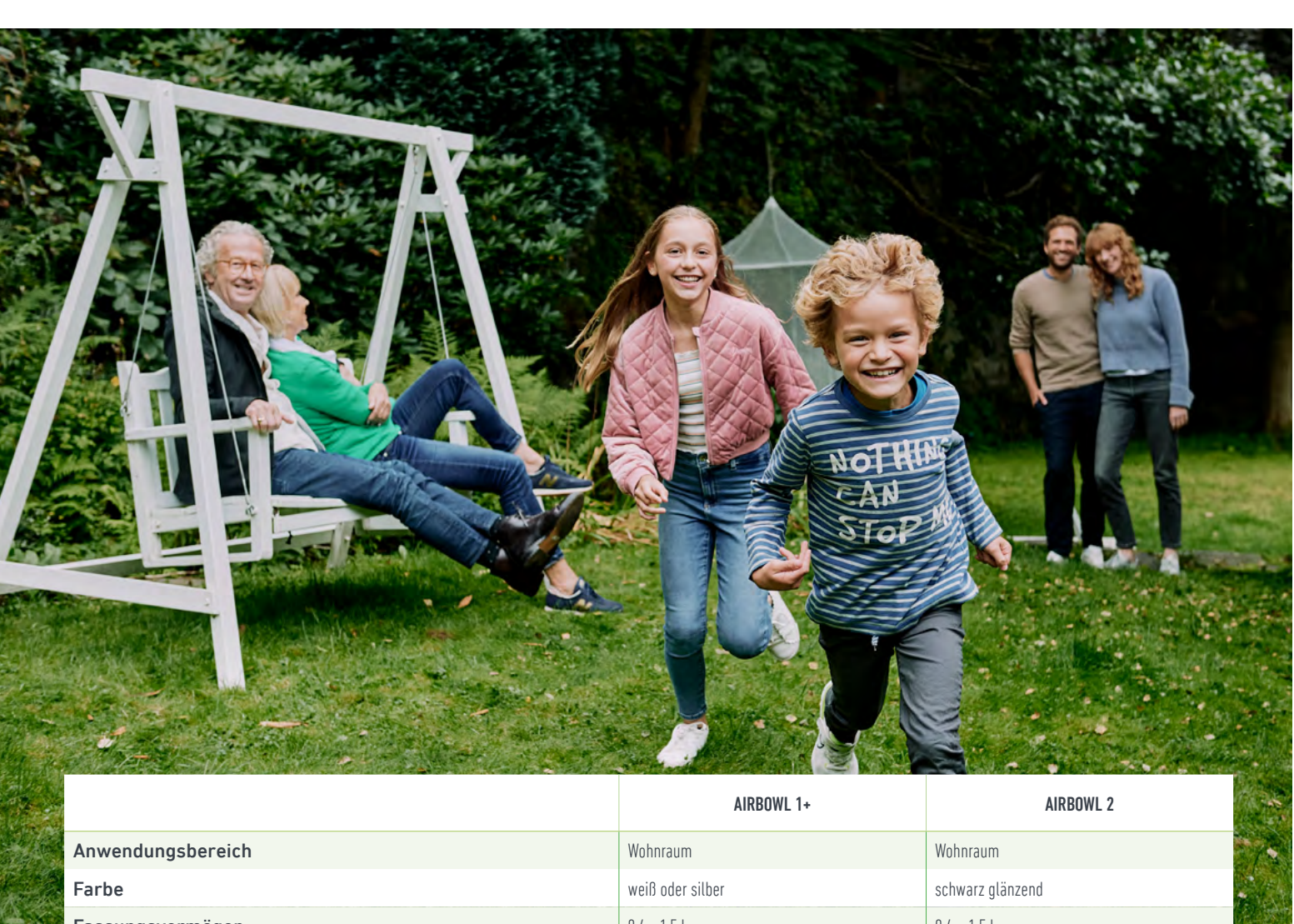

	AIRBOWL 1+	AIRBOWL 2
Anwendungsbereich	Wohnraum	Wohnraum
Farbe	weiß oder silber	schwarz glänzend
Fassungsvermögen	0,4 - 1,5 l	0,4 - 1,5 l
Stufen	1 Stufe	3 Stufen
Volumenstrom	Stufe 1 = 15,8 m <sup>3</sup> /h	Stufe 1 = 11,6 m <sup>3</sup> /h Stufe 2 = 13,7 m <sup>3</sup> /h Stufe 3 = 15,8 m <sup>3</sup> /h
Geräuschpegel nach DIN EN 60704-1:2010	Stufe 1 = 52,3 dB	Stufe 1 = 43,3 dB Stufe 2 = 46,3 dB Stufe 3 = 52,3 dB
Farb-LEDs + Farbverlauf	4 LEDs 7 Farben	4 LEDs 7 Farben
Temperaturanzeige	/	ja
Timer	/	1-9 h (Ein- und Ausschalten möglich)
Ionisator	ja	ja
UV-Licht	ja	ja
Sleep Mode	/	ja
GS-Zeichen	ja	ja
Anschluss	Netzteil	Netzteil
Spülmaschineneignung	/	/
Gewährleistung	2 Jahre	2 Jahre
<b>Verwendung von proWIN PURE AIR einzeln oder in Verbindung mit proWIN DESIFIX zur Verlängerung der Lebensdauer</b>		
Dosierung proWIN PURE AIR	15 - 30 ml	15 - 30 ml
Wasserwechsel bei Leitungswasser	alle 2 Tage	alle 2 Tage
Wasserwechsel bei destilliertem Wasser	alle 3 Tage	alle 3 Tage
Zusätzliche Dosierung proWIN DESIFIX (nicht in NL, BE, CH, LU)	1 Hub = 4 ml	1 Hub = 4 ml
Wasserwechsel nach Zugabe von proWIN DESIFIX	wöchentlich	wöchentlich

# Duftendes Zuhause

Mit der PURE AIR Vielfalt ist das kein Problem. Schließen Sie Ihre Augen und reisen Sie in Gedanken an einen anderen Ort. Ob Wald und Wiesen oder ein Hauch von Mittelmeer: Mit unseren zahlreichen Duftnoten entscheiden Sie, wo es hingehet und wann Sie weiterziehen.

- 1 **PURE AIR**  
frischer grüner Duft nach Wald und Wiesen



- 2 **PURE AIR RELAX**  
warm-süßlicher Duft nach winterlichen Hölzern und leichter Karamellnote



- 3 **PURE AIR WHITE LILY**  
blumig-süßer Duft nach Maiglöckchen und Jasmin



- 4 **PURE AIR SWEET**  
pudrig-süßer Vanilleduft mit fruchtig-holzigen Akzenten



- 5 **PURE AIR BLUE**  
frisch-süßlicher Duft mit fruchtiger Note nach gelben Früchten



- 6 **PURE AIR GREEN TEA**  
blumiger Jasmin-Duft mit grünen Fruchtakzenten



- 7 **PURE AIR PURPLE**  
kühl-herber Duft nach frischen Kräutern



- 8 **PURE AIR LAVENDER**  
floral frischer Lavendelduft mit leichter Zitrusnote



- 9 **PURE AIR ZERO**  
duftstofffrei  
• für Duftstoffallergiker



Prüf-Nr. 2019 131

**Allergiker-geeignet**

<https://iug-umwelt-gesundheit.de/produktsiegel.php>



- 10 **DESIFIX**  
*Desinfektions Allrounder*
- schützt die fertige Lösung vor vorzeitiger Verkeimung
  - ermöglicht späteren Wasserwechsel



10

Zubehör

- 11 **AIR PUMP**  
*großer Nutzen bei minimalem Einsatz*
- wo nur wenig "Nässe" ankommen soll
  - verteilt den Inhalt in einem feinen Sprühnebel
  - HIGH-TECH Mechanismus ohne Treibgase
  - für alle PURE AIR-Varianten
  - ideal zur Geruchstilgung im WC-Bereich



11

Biozidprodukte vorsichtig verwenden.

Vor Gebrauch stets Etikett und Produktinformationen lesen.





PURE AIR neutralisiert den Schadstoff Formaldehyd\* und kann zudem unangenehme organische Gerüche vermindern. Genießen Sie das perfekte Frische-AIR-Erlebnis dieses Produkts in Kombination mit unserer AIRBOWL-Linie oder der AIR PUMP.

*\*Die Formaldehydelimination in der Raumluft wurde vom akkreditierten Prüflabor CBA in Kirkel-Limbach 2017 bestätigt (Prüf-Nr. 123 /05 /15 IV, DIN ISO 16000-3)*





### 1 V7 LINE S800

*moderner Kehrer in S-Form für höchsten Komfort*

- für den Innen- & Außenbereich
- S-förmiger Kopf mit flexiblen V-Borsten
- mit individuell einstellbarer Stiellänge
- ermöglicht besonders leichtes Arbeiten
- besonders angenehm in der Führung
- der schmale Kopf ist auch perfekt für Ecken und kleine Bereiche

### 2 V7 LINE UNIVERSALBESEN

*langlebiger Kehrer für besenreine Böden*

- für den Innen- & Außenbereich
- mit flexiblen V-Borsten
- mit individuell einstellbarer Stiellänge
- für ergonomisches, rüchenschönendes Arbeiten
- mit Gummilippe auch zum Abziehen von Flüssigkeiten geeignet
- leicht zu reinigen

### 3 V7 LINE BRUSHTEX

*praktischer Alltagshelfer*

- mit den bewährten V7-Borsten
- perfekt sauber und fussselfrei durch den Alltag





# Herzlich willkommen in Ihrem Zuhause

Nicht nur im Innenbereich, sondern auch draußen vor der Tür entfernen unsere flexiblen Kehrborsten optimal feinen und auch groben Schmutz auf allen Untergründen – bis in die Ecken. Die elektrostatische Aufladung während des Kehrvorgangs zieht selbst kleinste Partikel an.



## 4 V7 LINE KEHRGARNITUR

*die perfekte Kombination für innen & außen*

- Besen mit flexiblen V-Borsten für beste Ergebnisse
- Staub, Schmutz oder Haare, alles wird schnell mitgeführt und aufgenommen
- Teleskopstiel individuell einstellbar
- für rückschonendes Arbeiten ohne Bücken
- toll in Nischen und für kleinere Flächen



## 5 V7 LINE HANDBESEN

*klein, aber oho*

- mit flexiblen V-Borsten
- für schnelles und effektives Zusammenkehren von Schmutz
- mit flexibel einstellbarem Griff

## 6 V7 LINE KEHRSCHAUFEL

*schnelle Schmutzaufnahme im Innenbereich*

- Schaufelblatt in Trichterform aus leichtem Kunststoff
- mit drehbarem Griff
- breite Gummilippe für optimale Anpassung an den Untergrund

## 8 FUSSMATTE

*perfekt für innen oder außen*

- saugstark & rutschhemmend
- aus 100% recyceltem PET Obermaterial und 20% recycelten Autoreifen im Gummiuntermaterial
- auch für Fußbodenheizung geeignet

## 7 OUTDOOR Handschuh

*leistungsstarker Reinigungshandschuh für den Außenbereich*

- robuste Mikrofaser mit Borsten-Effekt
- löst auch stärkere Anhaftungen mühelos
- für kratzunempfindliche Oberflächen
- mit weichem Innenbereich besonders angenehm zur Haut



7





## 1 OMAS MÖBELWUNDER

### Möbelpflege wie früher

- schützt, konserviert und schenkt Glanz
- auf Basis nachwachsender Rohstoffe
- mit Leinöl
- für lackierte Holzoberflächen und Stein / Kunststein – *nicht auf* unbehandelten oder beschädigten Oberflächen



## 2 MIKRO SOFT

### weiches Mikrofaseretuch mit elektrostatischer Eigenschaft

- entstaubt mit einem Wisch
- auch leichte Verunreinigungen können gelöst werden
- besonders schonend zur Oberfläche
- ideal für empfindliche Oberflächen





# In vollem Glanz erstrahlen

Ihre Lieblingsstücke werden täglich von Ihnen beansprucht. Damit diese aber auch nach vielen Jahren noch in voller Schönheit glänzen, hat proWIN speziell dafür die richtigen Pflegeprodukte entwickelt. Ob Omas alter Holztisch oder die neuen Lederschuhe spielt keine Rolle – mit uns glänzen alle.

## 3 SEIDENGLANZ

**anwendungsfertige Pflegeemulsion mit Tiefglanzeffekt**

- auf Silikonbasis für besten Schutz
- imprägniert und konserviert
- antistatisch und wasserabweisend
- frei von Duft-, Lösungs- und Konservierungsmitteln
- für Lack- und Kunststoffoberflächen, Glatt- und Kunstleder, Granit u.v.m.



③

## 4 NATURE (OEKO-TEX)

**nachhaltiges Universaltuch**

- aus Bambus und Baumwolle als Rohstoff
- 100% kompostierbar
- sanft zur Oberfläche
- besonders saugfähig
- ideal zur Reinigung aller empfindlichen Oberflächen, die keine Mikrofaser erlauben (nano, gewachst, geölt)



OEKO-TEX®  
CONFIDENCE IN TEXTILES  
**STANDARD 100**  
16.0.83444 HOHENSTEIN HTTI  
Geprüft auf Schadstoffe,  
www.oeko-tex.com/standard100



④

## 5 COCOBALM

**Balsam zur Holz- und Lederpflege**

- mit natürlichem Bienenwachs, Lanolin und Kokosöl
- ohne Lösungsmittel und Silikonöle
- pflegt, schützt und imprägniert
- mit angenehmem Kokosduft
- für Glattleder und Naturholz
- *nicht* auf synthetischen Oberflächen

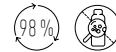

## 6 CAREBALM

**Balsam zur Holz- und Lederpflege**

- mit hochwertigem Bienenwachs aus kbA und Lanolin
- ohne Lösungsmittel und Silikonöle
- pflegt, schützt und imprägniert
- für Glattleder und Naturholz
- *nicht* auf synthetischen Oberflächen

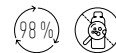

⑤

⑥



# Du kannst loslegen. Alles ist sauber



## 1 **BODENPFLEGE MIT GLANZEFFEKT** *Bodenwischpflege für strahlend schöne Böden*

- reinigt und pflegt
- mit natürlichem Carnaubawachs
- sehr ergiebig
- für versiegelte Parkett-, Kork- und Steinböden



## 2 **NATURWACHS** *hochwertige Pflegeemulsion*

- reinigt und pflegt intensiv
- macht Boden strapazierfähiger
- mit natürlichem Carnaubawachs
- duftstofffrei
- zur Erstpflege oder Auffrischung des Bodens
- für Stein, Marmor, Linoleum, versiegeltes Parkett und Kork – *nicht* auf Metall



## 3 **BOSHINE (ECOCERT)** *Kraftvoller Bodenreiniger*

- starke Reinigungswirkung mit Pflegekomponente
- mit natürlichem Carnaubawachs
- mit fruchtig frischem Zitrusduft
- speziell für geölte/gewachste Hölzer und Böden
- auch anwendbar auf Kork, Laminat, Vinyl, Fliesen, Steinböden und Natursteinböden



ÖKOLOGISCHE  
WASCH- &  
REINIGUNGSMITTEL  
<https://prow.in/ecocert>







Mit proWIN wird Arbeit zu Leidenschaft: denn unsere Autopflege-Produkte bieten von der Innenraumpflege bis zum ultimativen Reinigungshelfer für strahlende Felgen alles, was Ihr Fahrer-Herz schneller schlagen lässt.

Also legen Sie selbst Hand an und waschen Sie Ihren Lieblings-Schlitten wie ein echter Profi. Wann immer Sie wollen, wie oft Sie wollen – direkt von zu Hause.

- 1 **ALLESKÖNNER PREMIUM CLASSIC**  
*oberflächenschonender Universalreiniger*
- hochkonzentriert für hohe Ergiebigkeit
  - mit Pflegeformel
  - trocknet schnell ab und hinterlässt schönen Glanz mit Frischeduft



- 2 **ALLESKÖNNER PREMIUM SUMMER**  
*Duftvariante*





# Autowäsche leicht gemacht

## 3 CARWASH

### *Auto-Waschhandschuh für das perfekte Ergebnis*

- saugstarke Mikrofaser – handlich und einfach in der Anwendung
- löst je nach Bereich auch stärkere Verschmutzungen
- schonend zur Oberfläche – Netzbereich *nicht* auf dem Lack anwenden



## 5 STRONG

### *ultimativer Helfer für strahlende Felgen*

- robuste Mikrofaser mit Duo-Effekt
- löst kraftvoll festsitzende Ablagerungen und eingebrannte Partikel
- gute Schmutz- und Flüssigkeitsaufnahme
- *nicht* für kratzempfindliche Oberflächen geeignet
- auch als Duo Pad STRONG erhältlich (5a)



## 4 TRIPLE Reinigungsschwamm

### *für den perfekten Durchblick*

- Mikrofaser löst, reinigt und bringt Klarheit
- saugstark mit innenliegendem Schwamm
- ideal zum Lösen von Insektenrückständen auf der Scheibe
- auch zur Reinigung des Cockpits perfekt geeignet



## 6 WHEEL SHINE

### *säurefreier Felgenreiniger*

- reinigt und bringt Glanz in einem Schritt
- für alle Leichtmetall- und Stahlfelgen, verchromte und polierte Felgen – *nicht* auf heißen Felgen anwenden





### 1 AUTOPOLITUR SOFT

*ruckzuck wie neu*

- bringt Glanz und frischt die Farbe auf
- kleinste Unebenheiten werden entfernt
- Pflegekomponenten schützen die Lackoberfläche
- für neuwertige und leicht verwitterte Bunt- und Metalllacke – *nicht* auf unlackierten Kunststoffen



### 2 AUTOPOLITUR STRONG

*und der Lack erstrahlt wie neu*

- bringt Glanz und frischt die Farbe auf
- entfernt Schmutzrückstände wie auch Teerflecken
- Pflegekomponenten schützen die Lackoberfläche
- für bereits stumpfe und stark verwitterte Bunt- und Metalllacke – *nicht* auf unlackierten Kunststoffen



①



②



### 3 MIKROPAD POLISH & CLEAN

*Applikationspad für Autopolituren*

- ermöglicht schnelles und gründliches Auftragen der Polituren
- beste Ergebnisse bei kreisendem Auftragen zusammenhängender Lackflächen
- für Bunt- und Metalllacke

③



④



### 4 POLISH & CLEAN

*Auto-Pflegetuch für ein perfektes Finish*

- schonend zur Oberfläche
- unterstützt das Ergebnis der Politur
- löst Produktrückstände mühelos
- für die empfindliche Autolackoberfläche





# Wir lieben unsere Autos – und das sieht man.

5



6



## 5 AUTOHARTWACHS

### Lackschutz mit Langzeitwirkung

- versiegelt die gereinigte Oberfläche
- schützt langanhaltend vor Witterungseinflüssen
- für polierte Bunt- und Metalliclacke  
– *nicht* auf unlackierten Kunststoffen



## 6 WAX

### Pflegetuch zur Nachbehandlung beim Wachsen

- softes Mikrofasertuch für schonendes Wischen
- nimmt Wachsrückstände auf und hinterlässt brillanten, langanhaltenden Glanz

# Umweltbewusst waschen

Sorgen Sie sich beim Waschen um die Umwelt? Wir auch! Alle Produkte unserer natürlich proWIN Linie erfüllen die hohen Standards als ökologische Waschmittel zertifiziert nach ECOCERT Greenlife.

Mit unseren Produkten erzielen Sie perfekte Waschergebnisse bei niedrigem Waschmittelbedarf. Gemeinsam mit proWIN stehen Sie also auch schon vor der nächsten Kissenschlacht auf der Gewinnerseite.

Durch richtiges Wäschewaschen lässt sich der Energie- und Waschmittelverbrauch der Waschmaschine deutlich senken – das spart Strom, Wasser und letztlich auch bares Geld. Mit den folgenden Waschtipps zeigen wir Ihnen, wie Sie Ihr Waschverhalten anpassen können und somit einen wertvollen Beitrag zum Schutz der Umwelt leisten.

## Wäsche vorsortieren

Sortieren Sie Ihre Textilien nach Weiß-, Bunt-, Feinwäsche, Wolle / Seide etc. und beachten Sie dabei immer die Pflegehinweise auf den Etiketten der Textilien.

## Passendes Waschmittel wählen und Dosierung beachten

Passen Sie die Dosierung an die Wasserhärte und den Verschmutzungsgrad der Textilien an (Anleitung ist auf der Verpackung zu finden).

## Waschtrommel möglichst voll beladen

Waschen Sie erst, wenn sich eine volle Waschladung angesammelt hat – so sparen Sie Strom und Wasser.

## Die richtigen Produkte helfen beim umweltbewussten Waschen

Mit den Produkten aus unserem proWIN Wäschebaukasten werden Sie zum Waschprofi.

### 1 TEX N'CLEAN BOUTIQUE No. 1 LEMON (ECOCERT)

ökologisches Flüssigwaschmittel für alle Textilien mit Frischeerlebnis

- mit Zitrusduft
- ohne Enzyme, Seifen, optische Aufheller, Bleichmittel
- auch für empfindliche Gewebe empfehlenswert
- Waschtemperatur von 20-95°C



### 2 TEX N'CLEAN BOUTIQUE No. 1 ZERO (ECOCERT)

ökologisches Flüssigwaschmittel für alle Textilien – duftstofffrei

- ideal für Duftstoffallergiker
- ohne Enzyme, Seifen, optische Aufheller und Bleichmittel
- auch für empfindliche Gewebe empfehlenswert
- Waschtemperatur von 20-95°C



### 3 TEX N'CLEAN BOUTIQUE No. 2 LAVENDER (ECOCERT)

ökologisches Funktionswaschmittel für Sport- und Outdoorbekleidung

- schützt die Membranfunktion
- mit angenehmem Lavendelduft
- auch für Mikrofasern ideal geeignet
- Waschtemperatur von 0-40°C (Baumwolle 20-95°C)

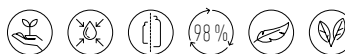





4 **TEX N'CLEAN BOUTIQUE No. 3 (ECOCERT)**

**ökologisches Bleichmittel auf Sauerstoffbasis**

- zur gezielten Beseitigung von Grauschleiern und bleichbaren Flecken
- für Weißwäsche oder farbechte Textilien
- chlorfrei
- Waschtemperatur von 30-95 °C



4



5

5 **TEX N'CLEAN BOUTIQUE No. 4 (ECOCERT)**

**ökologischer Wasserenthärter für die Waschmaschine**

- Zusatzprodukt je nach Wasserhärtegrad
- zur Regulierung der Wasserhärte
- bei hartem bis sehr hartem Wasser für ein optimales Waschergebnis und niedrigen Waschmittelbedarf



# Einfach wohlfühlen

---

Fett- oder Grasflecken auf Ihren Kleidern? Nicht mit uns! proWIN sorgt dafür, dass Sie und Ihre Familie lange Freude an Ihren Lieblingsoutfits haben: mit unseren Produkten zur effektiven Fleckentfernung.

proWIN bietet Ihnen alles, was Sie im Alltag zur schnellen und nachhaltigen Pflege Ihrer Textilien benötigen. Damit Ihre Kleidung und die Ihrer Liebsten schon morgen wieder frisch duftend und gewaschen im Schrank auf Sie wartet.





## 1 WÄSCHESÄCKCHEN

*praktischer Schutz für empfindliche oder kleine Textilien*

- nachhaltige Hilfe zum Schutz vor unnötiger mechanischer Belastung und Verlusten in der Waschmaschine
- schont Mikrofaser vor übermäßigem Faserabbruch und Fusselanhaftung



## 2 DOSIERKUGEL

*befüllen, einwerfen – fertig*

- handliche Dosierhilfe
- mit integrierter Skala für genaue Dosierung der Flüssigwaschmittel
- einfach zur Wäsche in die Trommel geben

## 3 TEX N'CLEAN BOUTIQUE No. 5 HERBERY / FLOWERY

*Wäschduft ganz nach Wahl*

- in zwei Duftvarianten
- für ein persönliches Dufterlebnis der Textilien
- einfach ins Weichspülfach dazugeben



## 4 TEX N'CLEAN BOUTIQUE No. 6 DRY

*der Klassiker zur Fleckentfernung*

- feste Seife mit Rindergallenwirkstoff
- ideal für unterwegs
- löst Flecken wie Fett, Blut und Gras im Handumdrehen



## 5 TEX N'CLEAN BOUTIQUE No. 6 LIQUID

*flüssiges Fleckenmittel wie zu Omas Zeiten*

- auf Basis natürlicher Gallseife
- zur Vorbehandlung der Textilwäsche mit praktischem Applikator
- löst Flecken wie Fett, Blut und Gras
- *nicht* für Wolle und Seide



## 6 TEX N'CLEAN BOUTIQUE No. 7 (ECOCERT)

*ökologisches Fleckenspray zur Vorbehandlung vor der Maschinenwäsche*

- chlorfrei auf Basis von Aktiv-Sauerstoff und nachwachsender Rohstoffe
- entfernt schnell und effektiv hartnäckige bleichbare Flecken (z.B. Früchte, Tinte, Gras und Blut)
- für Weißwäsche oder farbechte Textilien
- *nicht* für Wolle, Seide, Leder und Metallteile geeignet



in zwei Duftvarianten



ÖKOLOGISCHE  
WÄSCH- &  
REINIGUNGSMITTEL  
<https://prow.in/ecocert>

# Multitalent gegen Schmutz

## 1 win-i

Unser win-i ist mehr als nur ein Staubsauger mit hoher Saugkraft. Er vereint drei Funktionen in einem Gerät: Staubsaugen, Flüssigkeiten aufnehmen und Luftreinigung. Sein integrierter Wassertank sammelt selbst feinen Staub und gibt ihn nicht mehr frei – ganz ohne Staubbeutel. Was im win-i erstmal drin ist, bleibt im win-i!

Das innovative Raumreinigungsgerät der Extraklasse – weit mehr als ein Staubsauger!



<https://iug-umwelt-gesundheit.de/produktsiegel.php>

## 2 WANDHALTERUNG

Praktische Aufbewahrungs- und Transportmöglichkeit für Zubehöartikel des win-i – der ideale Helfer für mehr Ordnung und Überblick.

## 3 MÖBELPINSEL

Dieses Zubehör ist der perfekte Helfer zum Absaugen kratzempfindlicher Objekte.

## 4 NATURHAARBESEN

Eignet sich besonders zur schonenden Reinigung von glatten Flächen wie z.B. Hartböden, Laminat, Fliesen und Steinböden.



## 5 MULTIFUNKTIONSAUFSATZ

Mit den eigens dafür konzipierten Bodenfasern FF BAUMWOLLE für win-i und FF HYGIENE für win-i findet Staubsaugen und Wischen gleichzeitig statt.

Ihre proWIN Beratung informiert Sie gerne über die umfangreichen Funktionen unseres win-i und das dazu erhältliche Zubehör.







①



④



⑤

Fasern separat erhältlich

# Sie wünschen sich eine bessere Vereinbarkeit von Familie und Beruf?

Eine Existenzgründung mit proWIN ist da für viele Menschen ein Volltreffer. Denn Ihre Arbeitszeit richtet sich nach Ihren Ansprüchen, Sie bestimmen selbst, wie viel Sie in diese Tätigkeit investieren möchten.

Als Unternehmer:in entscheiden alleine Sie: nebenher oder voll dabei – mit proWIN ist alles möglich!

Jeder hat die gleiche Chance und profitiert von unserer Idee und dem Konzept eines fairen Vertriebs.

## Ihre Vorteile im Überblick:

- keine Einschreibgebühren
- keine Mindestbestellmengen oder Kaufpflichten
- keine Schulungskosten
- Sie entscheiden selbst, welche Produkte Sie verkaufen.

Wenn Sie zum proWIN-Markenbotschafter werden wollen, hilft Ihnen Ihre proWIN-Beratung gerne weiter.

Mehr Informationen zum Unternehmen, der Tätigkeit als proWIN-Beratung und zu den Produkten gibt es auch auf unserer Website [www.prowin.net](http://www.prowin.net).



Ihre proWIN-Beratung:



Der Katalog besteht aus 100 % Recyclingpapier.

Änderungen vorbehalten.  
Für Druckfehler keine Haftung!

## IMPRESSUM:

**HERAUSGEBER:**  
proWIN Winter GmbH  
Zeppelinstraße 8, 66557 Illingen  
GERMANY  
+49 (0) 68 25 / 9 20 10  
[info@prowin.net](mailto:info@prowin.net) • [www.prowin.net](http://www.prowin.net)

proWIN Belgium PGmbH  
Place des Guillemins 2 BTE 18  
4000 Liège  
BELGIUM  
[info@prowin.be](mailto:info@prowin.be) • [www.prowin.be](http://www.prowin.be)

**REDAKTION:** Carolin Eckle,  
Ulrike Metz, Kristina Rascid,  
Jeff Pluijmaekers  
**LAYOUT:**  
Tobias Krächan, Eric Thoma

**DRUCK:** G&G Druck, Dudweiler  
**FOTOS:** Eric Thoma, Adobe Stock